

Innehåll

1 x SuperMountPlate

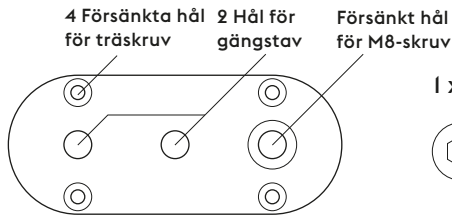

1 x M8-skruv

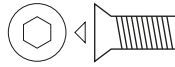

1 x Gängstav

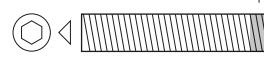

LOCTITE

4 x Träskruv

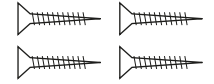

Bestå-stomme

1. Skruva fast SuperMountPlate med M8-skruven i det befintliga skruvhålet som finns i alla 4 hörn under Ikeas Bestå-stomme. Vinkla SuperMountPlate så att du får benet där du vill ha det.

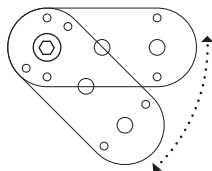

Vinkla efter behag

2. Skruva fast träskruvarna i de försänkta hålen för att låsa SuperMountPlate i rätt läge.

3. Skruva därefter fast gängstaven i ett av hålen beroende på var du vill ha benet placerat. Var noga med att gängstaven är vänd åt rätt håll - den ände som är doppad i Loctite ska sitta i SuperMountPlate.

4. Skruva till sist fast ditt ben på gängstaven.

Montering i skarven mellan 2 Bestå-stommar.

1. Skruva fast SuperMountPlate med M8-skruven i det befintliga skruvhålet i den ena stommen.

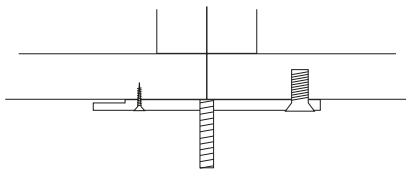

2. Skruva fast träskruvarna i båda stommarna för att låsa SuperMountPlate i rätt läge.

3. Skruva fast gängstaven och benet. Klart!

Metod-stomme

1. Här är det väldigt viktigt att SuperMountPlate monteras så att stommens sidstycke vilar på SuperMountPlate. Se frontvy nedan.

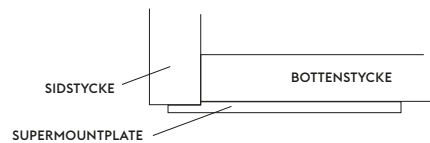

2. Skruva fast SuperMountPlate med de 4 träskruvarna.

3. Skruva fast gängstaven och benet. Var noga med att gängstaven är vänd åt rätt håll - den ände som är doppad i Loctite ska sitta i SuperMountPlate.

Montering i skarven mellan 2 Metod-stommar.

1. För att SuperMountPlaten ska ligga dikt an mot stommen kan du skära bort lite av sidstycket som sticker ut under bottenstycket (där SuperMountPlaten ska sitta). Använd förlagsvis en brytbladskniv.

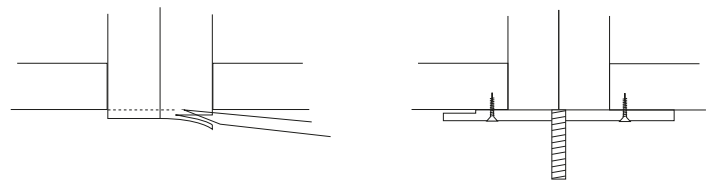

2. Placera SuperMountPlaten centrerat mellan stommarna.

3. Skruva fast träskruvarna i de försänkta hålen.

4. Skruva fast gängstaven och benet. Klart!

OBS! Var försiktig när du vänder upp möbeln.

Säkerhet!

Var noga med att alltid följa de säkerhetsanvisningar som gäller för din möbel. Förankra alltid din möbel i väggen enligt anvisningarna från din leverantör. Detta gäller även låga möbler då viktfordelningen ändras drastiskt när fronterna öppnas, speciellt när det rör sig om solida kvalitetsfronter som våra.

Montering

Det finns två olika alternativ för hur du monterar ben på din soffa/säng. Vilket alternativ som du ska välja beror på hur din soffa/säng ser ut undertill. Se de olika alternativen till höger.

Antal ben

Följ anvisningarna från tillverkaren gällande hur många ben du behöver till din soffa/säng.

Viktigt!

För att inte belasta benen i sidled när ni vänder på soffan/sängen är det viktigt att ni lyfter runt den, inte välter över den.

Montering i befintlig M8-gänga

Har din soffa/säng en befintlig gänga i botten kan du montera enligt beskrivning nedan. Dessa gängor finns bland annat hos Ikea-sofforna Landskrona, Söderhamn och Norsborg.

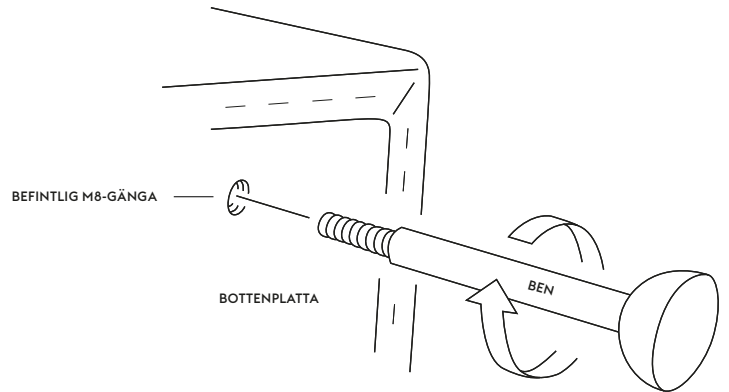

Montering med SuperMountPlate vid ej befintlig gänga

Har din soffa/säng inga befintliga gängor i botten kan du montera enligt beskrivning nedan. Detta förutsätter att din soffa/säng har en skruvvänlig bottenplatta/trästomme.

Tips! Förborra hålen för skruvarna med ett smalt borrhål (max 2,5mm) innan du skruvar så fäster skruvarna bättre och du undviker att träet spricker. Det är viktigt att du säkerställer att skruvarna är tillräckligt långa och att de får ordentligt fäste. I vissa fall kan du behöva ersätta de medföljande skruvarna med längre skruv.

